

# EB-Therm 800

4 in 1 Digital thermostat with fuzzy  
technology for DIN rail mounting

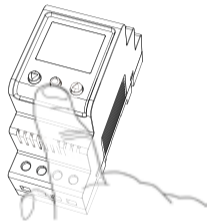

SE – SNABBGUIDE FÖR INSTALLATION & ANVÄNDNING EN – QUICK GUIDE FOR INSTALLATION & USE  
FI – PIKAOPAS – ASENNUS JA KÄYTTÖ NO – HURTIGVEILEDNING FOR INSTALLERING OG BRUK  
DE – KURZANLEITUNG FÜR INSTALLATION & EINSATZ РУС - КРАТКАЯ ИНСТРУКЦИЯ ПО УСТАНОВКЕ И ЭКСПЛУАТАЦИИ



Snabbguide på svenska .....	5
Quick guide in English .....	19
Suomenkielinen pikaopas .....	33
Hurtigveiledning på norsk.....	47
Kurzanleitung auf Deutsch .....	61
Краткая инструкция русский .....	75

SE

EN

FI

NO

DE

РУС



# Innehållsförteckning

Garanti .....	6
I förpackningen & tillbehör .....	7
Installation .....	8
Givare .....	9
Startmeny .....	10
Fyra olika driftlägen .....	11
Visningsläge .....	12
Menyer & funktioner .....	14
Teknisk data .....	16

Tack för att du valde Ebeco och EB-Therm 800, som vi hoppas du kommer ha glädje av under lång tid framöver.

Det här är en snabbguide – en mer utförlig beskrivning hittar du i Manual EB-Therm 800 som finns tillgänglig på olika språk på [ebeco.com](http://ebeco.com). Du kan ladda ner den direkt till din smartphone genom att scanna QR-koden.

Den här produkten omfattas av garantivillkoren och skall installeras och handhas enligt manual. Det gäller både dig som installerar och dig som handhar termostaten.

Om du har frågor är du alltid välkommen att kontakta Ebeco. Ring +46 31 707 75 50 eller skicka e-post till [support@ebeco.se](mailto:support@ebeco.se).



## I förpackningen

1. Termostat E 85 816 10
2. Snabbguide
3. Givarkabel 3m E 85 816 71

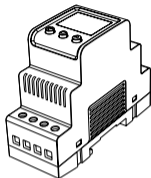

---

## Tillbehör

1. Givarkabel, högtemperatur 3 m (för temperaturer över +75°C) E 85 816 73
2. Givarkabel, lågtemperatur 3 m (för temperaturer under +75°C) E 85 816 71
3. Kapslad givare IP 20/54 E 85 816 22
4. Takgivare, fukt E 89 350 75

## Installation

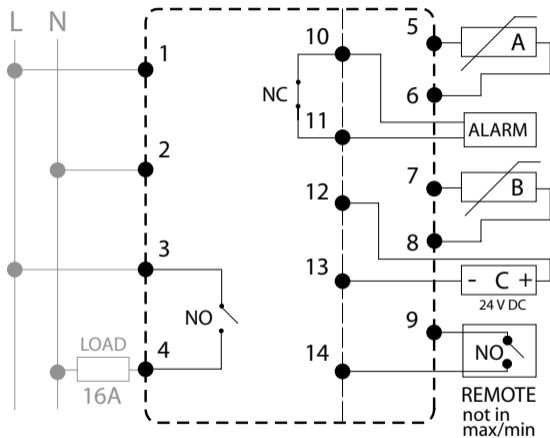



## Givare

Skall EB Therm 800 användas som golvvärmeermostat ansluts rumsgivaren som A, och golvgivaren som B. Om du installerar ett golv som kräver överhettningsskydd installeras rumsgivaren som A och överhettningsskyddet som B.

Golvgivaren skall monteras i en spiralslang (E89 605 41) förlagd i golvet. Slangändan skall tätas för att förenkla eventuellt byte av golvgivare.

Rumsgivaren skall placeras så den inte utsätts för direkt solljus eller luftdrag. Monteras rumsgivaren i en apparatdosa måste den tätas så att lufttemperaturen inte kan påverkas av drag.

För andra driftslägen och styrningar kan temperaturgivaren installeras som antingen A, B eller A+B. För driftläge max/min kan även fuktgivare (E89 350 75) installeras som C. Du anger i STARTMENYN var givaren är installerad. För temperaturer över +75°C rekommenderar vi högtemperaturgivaren (E85 816 73). Endast en högtemperatursensor kan anslutas. Den skall alltid anslutas som B, kopplingsplint 7 och 8.

## Startmeny

Första gången termostaten startas ställer man in ett antal nödvändiga värden i START-menyn och du kommer därefter direkt till termostatens visningsläge.

### 1 **Språkinställning** LANGUAGE/SPRÅK

Du kan välja språk vid uppstart – fabriksinställningen är engelska.

### 2 **Datum & tid** DATUM/TID

Du behöver ställa in datum och tid för att vissa programfunktioner skall fungera korrekt.

### 3 **Driftläge** DRIFTLÄGE

Driftläget kan bara anges i startmenyn och kan inte ändras.

### 4 **Avsluta startmenyn** EXIT

För att spara inställningarna och lämna startmenyn väljer du EXIT

## Fyra olika driftlägen

**Driftläget Värme** används i boendemiljöer, kontor, lagerlokaler och liknande. Med det här driftläget kan du styra uppvärmning i temperaturintervallet  $+5^{\circ}\text{C}$  till  $+45^{\circ}\text{C}$ .

**Driftläget Kyla** används i boendemiljöer, kontor, lagerlokaler och liknande, som en rumstermostat som styr luftkonditionering eller annan kylning i temperaturintervallet  $+5^{\circ}\text{C}$  till  $+45^{\circ}\text{C}$ .

**Driftläget Industri** används för temperaturstyrning av industriella processer. Styr uppvärmning i intervallen  $-15^{\circ}\text{C}$  till  $+75^{\circ}\text{C}$  och  $0^{\circ}\text{C}$  till  $+170^{\circ}\text{C}$ , eller begränsar intervallet till  $-10^{\circ}\text{C}$  och  $+15^{\circ}\text{C}$  för att fungera som frostskydd.

**Driftläget Max/Min** används framför allt för att hålla ytor på tak och marken snö- och isfria. EB-Therm 800 måste kompletteras med en kapslad givare E 85 816 22. Kan även kompletteras med fuktgivare eller timer-styras för minskad energiförbrukning. Temperaturintervall mellan  $+10^{\circ}\text{C}$  och  $-20^{\circ}\text{C}$ .

## Visningsläge

- ▼ ÖVERSIKT En överblick över termostatens inställningar.
- HUVUDMENY Från huvudmenyn når du alla inställningar.
- ▲ INKOPPLINGSTID Visar total och momentan inkopplingstid.
- ▼ 3s GENVÄG TILL TEMPERATURINSTÄLLNING (börvärde).
- ▲ 3s GENVÄG TILL SPRÅKVALSMENYN
- 3s VILOLÄGE Termostaten är i viloläge och reglerar inte temperaturen och skärmen är inte aktiv, men alla inställningar bevaras i minnet. Observera att termostaten fortfarande är spänningssatt.

3s – Håll knappen intryckt i tre sekunder för att aktivera funktion

## Visningsläge

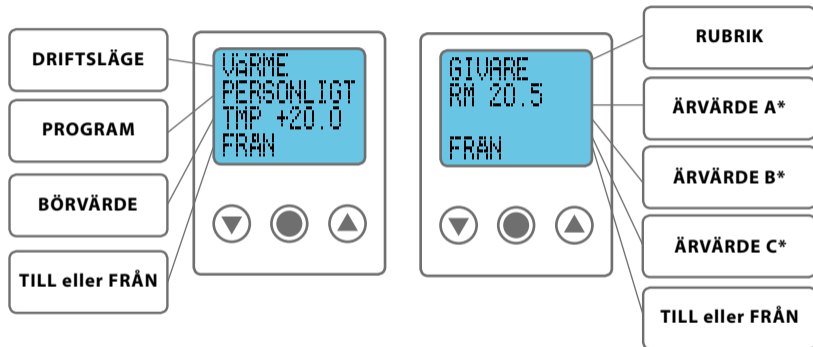

\* ÄRVÄRDE A visar temperaturen vid sensor, ÄRVÄRDE B visar temperaturen vid sensor B  
 ÄRVÄRDE C visar om fukt detekterats av givaren. Ärvärde visas endast på givare som är installerade och aktiverade.

## Menyer & funktioner

Funktionerna i EB Therm 800 är ordnade i ett system med menyer och undermenyer. I **HUVUDMENYN** finns alltid tre undermenyer **TEMP**, **PROGRAM** och **SYSTEM**. Under dem finns det sedan ytterligare menyval. Menyerna når du genom att trycka  i visningsläget.

HUVUDMENY	TEMP	PROGRAM		SYSTEM	
	TEMP [V/K/I] INTERVALL [M] TEMP HYS [I] ÖH SKYDD [V] LARM [I] EXIT	MANUELLT [V/K] HEMMA [V/K] KONTOR [V/K] SEMESTER [V/K] PERSONLIG [V/K] TIMER [M]	LÅGTEMP [I] HÖGTEMP [I] FROST SK [I] EXIT	SPRÅK DATUM/TID S/V TID GIVARE +VÄRME ADAPTIV [V/K]	VENT [V/K] ÅTERSTÄLL EXIT

V = Driftläge VÄRME, K = Driftläge KYLA, I = Driftläge INDUSTRI, M = Driftläge MAX/MIN

## Menynavigation

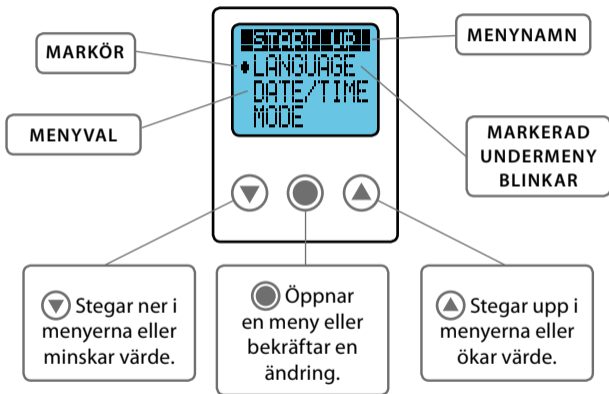

## Teknisk data

Spänning	230 VAC – 50 Hz
Temperaturområde	-15°C till +170°C
Brytförmåga	3600 W/16 A/230 VAC
Effektförbrukning	2,5 W
Anslutningskabel	max 2,5 mm <sup>2</sup>
Belastning	cos $\varphi$ = 1
Kopplingsdifferens	Ställbar +/- 0,3 till 10,3°C
Kapslingsklass	IP 20
Gångreserv	50 timmar
Maxlängd givarkabel	50 m, 2x1,5 mm <sup>2</sup>
Larmrelä	2 A/120 VAC Normalt slutet
Montering	Standard DIN-skena EN 50022-35
Omgivningstemperatur	-20°C till +45°C



## Testvärden för låg- respektive högtemperaturgivare

10°C	18,0 kΩ
15°C	14,7 kΩ
20°C	12,1 kΩ
25°C	10,0 kΩ
30°C	8,3 kΩ

70°C	1392 Ω
90°C	1591 Ω
110°C	1805 Ω
130°C	2023 Ω
150°C	2211 Ω

CERTIFIERINGAR: EMC/2500 VAC RoHS WEEE CB



EB-Therm 800 är en starkströmsapparat och skall därför installeras enligt gällande föreskrifter och under överinseende av behörig elinstallatör.



# Contents

Warranty .....	20
Included in the package / Accessories .....	21
Installation .....	22
Sensor .....	23
Start menu .....	24
Four operation modes .....	25
Display mode .....	26
Menus & functions .....	28
Technical data .....	30

Thank you for choosing Ebeco and EB-Therm 800, which we hope will serve you well for a long time to come.

This is a quick guide – a more detailed description, in a choice of languages, is available in the EB-Therm 800 Manual at [ebeco.com](http://ebeco.com). You can download it to your smart phone by scanning the QR code.

The product is covered by the guarantee conditions and must be installed and used according to the manual. This applies to both the installation electrician and the user of the product.

If you have any questions, you are welcome to contact us at Ebeco. Call +46 31 707 75 50 or send an e-mail to [support@ebeco.se](mailto:support@ebeco.se).



## Included in the package

1. Thermostat E 85 816 10
2. Quick guide
3. Sensor cable 3m E 85 816 71

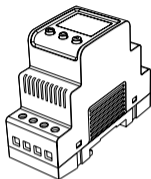

---

## Accessories

1. Sensor cable, high temperature 3 m (for temperatures above +75°C) E 85 816 73
2. Sensor cable, low temperature 3 m (for temperatures below +75°C) E 85 816 71
3. Encapsulated sensor IP 20 / 54 E 85 816 22
4. Roof sensor, moisture E 89 350 75

## Installation

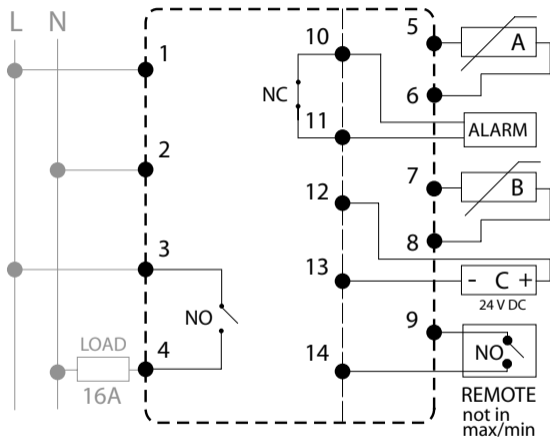

## Sensor

If the EB Therm 800 is to be installed as a floor heating thermostat, connect the room sensor as A, and the floor sensor as B. If you are installing a floor that requires over heating protection, connect the room sensor as A and the over heating protection as B.

Install the floor sensor in a spiral tube (E89 605 41) recessed in the floor. The end of the tube must be sealed to facilitate possible replacement of the sensor.

Place the room sensor so that it is not exposed to direct sunlight or draught. If the room sensor is installed in an appliance box, the box must be sealed to prevent the air temperature being affected by draught.

For other types of operation and control, the temperature sensor can be installed as either A, B or A+B. For operation type max/min, the moisture sensor (E89 350 75) can also be installed as C. Give the location of the sensor in the **START MENU**. The high temperature sensor (E85 816 73) is recommended for temperatures above +75°C. Only one high temperature sensor can be connected. It must always be connected as B, terminal blocks 7 and 8.

## Start menu

The first time the thermostat is started, several requisite values must be set in the START menu; completion of this takes you directly to display mode.

### 1 **Language setting** LANGUAGE

You can select your language preference on upstart – the factory setting is English.

### 2 **Date & time** DATE/TIME

The time and date must be set for some program functions to work correctly.

### 3 **Operation mode** OPERATION MODE

The operation mode can only be set in the start menu and cannot be changed.

### 4 **Exit start menu** EXIT

To save your settings and exit the start menu, select EXIT



## Four operation modes

**Operation mode Heating** is used in homes, offices, storerooms and such like. This operation mode allows you to control heating within the range  $+5^{\circ}\text{C}$  to  $+45^{\circ}\text{C}$ .

**Operation mode Cooling** is used in homes, offices, storerooms and such like as a room thermostat to regulate air conditioning or other forms of cooling within the range  $+5^{\circ}\text{C}$  to  $+45^{\circ}\text{C}$ .

**Operation mode Industry** is used for the temperature regulation of industrial processes. Regulates heating in the ranges  $-15^{\circ}\text{C}$  to  $+75^{\circ}\text{C}$  and  $0^{\circ}\text{C}$  to  $+170^{\circ}\text{C}$ , or limits the range to between  $-10^{\circ}\text{C}$  and  $+15^{\circ}\text{C}$  for frost protection.

**Operation mode Max/Min** is primarily used to maintain, roof and ground surfaces free of snow and ice. EB-Therm 800 must be complemented with an encapsulated sensor E 85 816 22. It can also be complemented with a moisture sensor or timer to reduce energy consumption. Temperature range  $+10^{\circ}\text{C}$  to  $-20^{\circ}\text{C}$ .

## Display mode

- ▼ **OVERVIEW** An overview of the thermostat settings.
- **MAIN MENU** All settings are made from the main menu.
- ▲ **CONNECTION TIME** Shows the total and momentary connection times.
- ▼ 3s **SHORTCUT TO TEMPERATURE SETTING** (set point).
- ▲ 3s **SHORTCUT TO LANGUAGE MENU**
- 3s **STANDBY MODE** The thermostat is in standby mode and is not regulating the temperature; the screen is inactive, but all the settings are stored in the memory. Note that the thermostat is still supplied with electricity.

3s – Press the button for three seconds to activate the function.

## Display mode

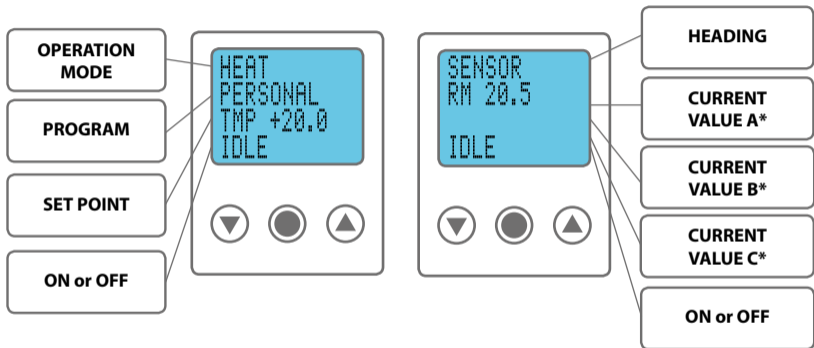

*\* CURRENT VALUE A shows the temperature at sensor A, CURRENT VALUE B shows the temperature at sensor B. CURRENT VALUE C shows if moisture is detected by the sensor. The current value is only shown for sensors that are installed and activated.*

## Menus & functions

The functions in EB Therm 800 are arranged in a system of menus and submenus. The **MAIN MENU** always contains three submenus **TEMP**, **PROGRAM** and **SYSTEM**. There are further choices under these. The menus are reached by pressing  in the display mode.

MAIN MENU	TEMP	PROGRAM		SYSTEM	
	TEMP [V/K] RANGE [M] TEMP HYS [I] OH PRO [H] ALARM [I] EXIT	MANUAL [V/K] MANUAL [H/C] OFFICE [H/C] HOLIDAY [H/C] PERSONAL [H/C] TIMER [M]	LOW TEMP [I] HIGH TEMP [I] FROST PRO [I] EXIT	LANGUAGE DATE/TIME S/W TIME SENSOR +HEATING ADAPTIVE [H/C]	VENT [H/C] RESET EXIT

H = Operation mode HEATING, C = Operation mode COOLING,  
I = INDUSTRY, M = Operation mode MAX/MIN

## Menu navigation

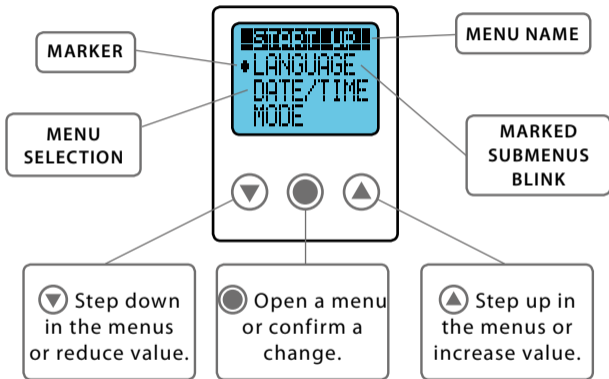

## Technical data

Voltage	230 VAC – 50 Hz
Temperature range	-15°C to +170°C
Break-off capacity	3600 W/16 A/230 VAC
Power consumption	2.5 W
Connection cable	max 2.5 mm <sup>2</sup>
Loading	cos $\varphi$ = 1
Connection difference	Adjustable +/- 0.3 to 10.3°C
Encapsulation class	IP 20
Reserve power	50 hours
Max length, sensor cable	50 m, 2x1.5 mm <sup>2</sup>
Alarm relay	2 A/120 VAC Normal connection
Installation	Standard DIN-rail EN 50022-35
Ambient temperature	-20°C to +45°C

## Test value for low or high temperature sensors

10°C	18.0 kΩ
15°C	14.7 kΩ
20°C	12.1 kΩ
25°C	10.0 kΩ
30°C	8.3 kΩ

70°C	1392 kΩ
90°C	1591 kΩ
110°C	1805 kΩ
130°C	2023 kΩ
150°C	2211 kΩ

CERTIFICATION: EMC/2500 VAC RoHS WEEE CB



EB-Therm 800 is a high current unit and must therefore be installed according to applicable regulations and be approved by an authorised electrician.





# Sisältö

Takuu .....	34
Pakkauksen sisältö ja tarvikkeet .....	35
Asennus .....	36
Anturit .....	37
Aloitusvalikko .....	38
Neljä käyttötapaa .....	39
Näyttötila .....	40
Valikot ja toiminnot .....	42
Tekniset tiedot .....	44

Kiitos, että valitsit Ebecon EB-Therm 800 -termostaatin, josta toivomme olevan sinulle iloa pitkäksi aikaa.

Kädessäsi on pikaopas – tarkemmat ohjeet ja tiedot laitteesta löydät EB-Therm 800:n käyttöohjeesta, joka on saatavana erikielisinä versioina osoitteessa [www.ebeco.com](http://www.ebeco.com). Voit myös ladata sen älypuhelimeesi skannaamalla QR-koodin.

Tuotteella on tietyt takuuehdot, ja siksi tuote on asennettava ja sitä on käytettävä käyttöohjeen ohjeiden mukaisesti. Ohjeet sitovat niin asentajaa kuin termostaatin käyttäjääkin.

Jos sinulla on kysyttävää, ota yhteyttä Ebecoon. Soita numeroon +46 31 707 7550 tai lähetä sähköpostia osoitteeseen [support@ebeco.se](mailto:support@ebeco.se).



## Pakkauksen sisältö

1. Termostaatti E 85 816 10
2. Pikaopas
3. Anturikaapeli, 3 m E8581671

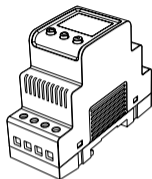

FI

---

## Tarvikkeet

1. Anturikaapeli, 3 m (lämpötiloihin yli +75 °C) E 85 816 73
2. Anturikaapeli, 3 m (alle +75 °C:n lämpötiloihin) E 85 816 71
3. Koteloitu anturi IP 20/54 E 85 816 22
4. Kattoanturi, kosteus E 89 350 75

## Asennus

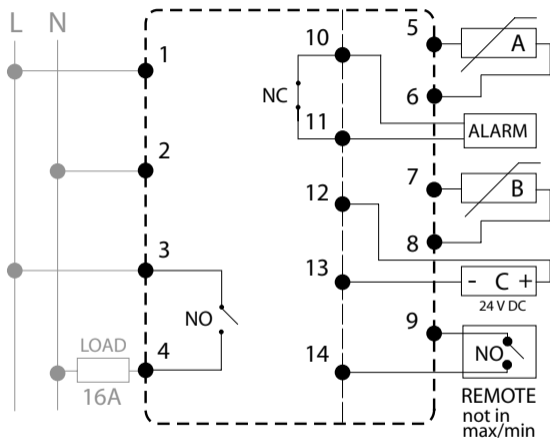

## Anturit

Jos EB-Therm 800:aa käytetään lattialämmitystermostaattina, huoneanturi liitetään kuten A ja lattia-anturi kuten B. Jos lattiamateriaali vaatii ylikuumenemissuojausta, huoneanturi asennetaan kuten A ja ylikuumenemissuoja kuten B.

Lattia-anturi asennetaan lattiaan upotettavaan suojaputkeen (E89 605 41). Letkun pää tiivistetään, mikä helpottaa tarvittaessa lattia-anturin vaihtamista.

Huoneanturi on sijoitettava niin, ettei siihen pääse osumaan suora auringonvalo eikä veto. Jos huoneanturi asennetaan kojerasiaan, se on tiivistettävä niin, että veto ei pääse vaikuttamaan ilman lämpötilaan.

Muissa käyttökohteissa ja muiden ohjausjärjestelmien yhteydessä lämpötila-anturin voi asentaa anturiksi A, B tai A + B. Maksimi-/minimikäyttötavan yhteydessä voidaan asentaa myös kosteusanturi (E89 350 75) anturiksi C. Ilmoita anturin asennuspaikka ALOITUSVALIKOSSA. Jos lämpötila voi nousta yli +75 °C:seen, suosittelemme käytettäväksi korkean lämpötilan anturia (E85 816 73). Korkean lämpötilan antureita voi asentaa vain yhden. Se liitetään aina kuten B kytkentärimoihin 7 ja 8.

## Aloitusvalikko

Kun termostaatti käynnistetään ensimmäistä kertaa, tarvittavat arvot asetetaan ALOITUSvalikossa, jonka jälkeen näkyviin tulee termostaatin näyttötila.

- 1 Kieliasetus** LANGUAGE/KIELI  
Termostaatin käyttökielen voit valita termostaattia käynnistettäessä – tehdasasetuksena valittuna on englanti.
- 2 Päivä ja aika** PÄIVÄ/AIKA  
Jotta kaikki ohjelmointitoiminnot toimisivat halutulla tavalla, termostaattiin on asetettava päivä ja aika.
- 3 Käyttötapa** KÄYTTÖTAPA  
Käyttötapa voidaan määrittää vain aloitusvalikossa eikä sitä voi tämän jälkeen enää muuttaa.
- 4 Aloitusvalikosta poistuminen** POISTU  
Kun haluat tallentaa asetukset ja poistua aloitusvalikosta, paina POISTU

## Neljä käyttötapaa

**Käyttötapaa Lämmitys** käytetään asuintiloissa, toimistoissa, varastoissa ja vastaavissa. Tällä käytettävällä lämmitystä voidaan ohjata lämpötila-alueella  $+5\text{ °C} - +45\text{ °C}$ .

**Käyttötapaa Jäähdytys** käytetään asuintiloissa, toimistoissa, varastoissa ja vastaavissa huoneanturina, joka ohjaa ilmastointia tai muuta jäähdytystä lämpötila-alueella  $+5\text{ °C} - +45\text{ °C}$ .

**Käyttötapaa Teollisuus** käytetään teollisten prosessien lämpötilan ohjaukseen. Tällä ohjataan lämmitystä lämpötila-alueella  $-15\text{ °C} - +75\text{ °C}$  ja  $0\text{ °C} - +170\text{ °C}$  tai pakkasvahtina toimiessaan alueella  $-10\text{ °C} - +15\text{ °C}$ .

**Käyttötapaa maks./min.** käytetään erityisesti pitämään kattopintoja ja maa-alueita lumettomina ja jäätöminä. EB-Therm 800:aan on liitettävä koteloitu anturi E 85 816 22. Siihen voi liittää myös kosteusanturin tai ajastinohjauksen energian säästämiseksi. Lämpötilan säätöalue on  $+10\text{ °C} - -20\text{ °C}$ .

## Näyttötila

- YHTEENVETO** Yhteenvedo termostaatin asetuksista.
- PÄÄVALIKKO** Päävalikosta käsin pääset muokkaamaan kaikkia asetuksia.
- KYTKENTÄAIKA** Näyttää kokonais- sekä tämänhetkisen kytkentäajan.
- 3 s LÄMPÖTILASÄÄDÖN SUORAVALINTA** (tavoitearvo).
- 3 s KIELIVALIKON SUORAVALINTA**
- 3 s LEPOTILA** Lepotilassa termostaatti ei säädä lämpötilaa eikä näyttö ole aktiivinen. Kaikki asetukset säilyvät kuitenkin muistissa. Huomaa, että termostaatissa on edelleen jännite.

3 s – kytke toiminto päälle painamalla painiketta kolmen sekunnin ajan



## Näyttötila

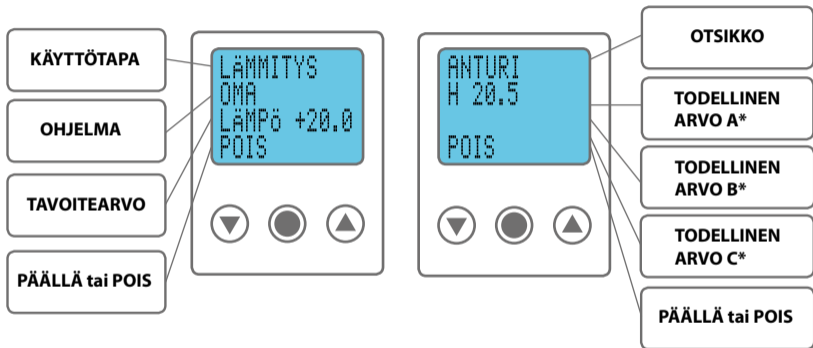

*\* TODELLINEN ARVO A näyttää lämpötilan anturin kohdalla ja TODELLINEN ARVO B anturin B kohdalla. TODELLINEN ARVO C osoittaa, onko anturi havainnut kosteutta. Ainoastaan asennettujen ja aktivoitujen anturien todelliset arvot näytetään.*

## Valikot ja toiminnot

EB Therm 800:n eri toiminnot löytyvät valikoista ja alivalikoista. **PÄÄVALIKOSSA** on aina kolme alivalikkoa **LÄMPÖTILA**, **OHJELMA** ja **JÄRJEST.**. Niissä on lisää valikkovaihtoehtoja. Valikoihin pääset painamalla näyttötilassa painiketta .

PÄÄVALIKKO	LÄMPÖTILA	OHJELMA	JÄRJEST.
	LÄMPÖTILA [L/J/T] ALUE [M] HYSTEREESI [T] YLIK.SUOJA [L] HÄLYTYS [T] POISTU	MANUAALI [L/J] KOTI [L/J] TOIMISTO [L/J] LOMA [L/M] OMA [L/J] AJASTIN [M]	MAT.LÄMPÖ [T] KORK.LÄMPÖ [T] PAKKASVAH. [T] POISTU

L = käyttötapa LÄMMITYS, J = käyttötapa JÄÄHDYTYS, T = käyttötapa TEOLLISUUS,  
M = käyttötapa MAKS./MIN.

## Valikkojen selaaminen

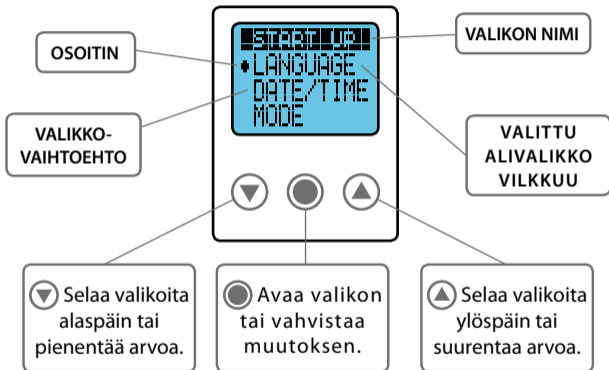

## Tekniset tiedot

Jännite	230 VAC – 50 Hz
Lämpötila-alue	-15 °C – +170 °C
Katkaisukyky	3600 W / 16 A / 230 VAC
Tehonkulutus	2,5 W
Liitäntäkaapeli	maks. 2,5 mm <sup>2</sup>
Kuormitus	cos φ = 1
KytKentäero	säädettävä +/- 0,3 – 10,3 °C
Kotelointiluokka	IP 20
Varakäyntiaika	50 tuntia
Anturikaapelin maksimipituus	50 m, 2 x 1,5 mm <sup>2</sup>
Hälytysrele	2 A / 120 VAC normaalisti kiinni
Asennus	DIN-vakiokisko EN 50022-35
Ympäristön lämpötila	-20 °C – +45 °C

## Matalan ja korkean lämpötilan antureiden testiarvot

10 °C	18,0 kΩ
15 °C	14,7 kΩ
20 °C	12,1 kΩ
25 °C	10,0 kΩ
30 °C	8,3 kΩ

70 °C	1392 kΩ
90 °C	1591 kΩ
110 °C	1805 kΩ
130 °C	2023 kΩ
150 °C	2211 kΩ

SERTIFIOINNIT: EMC / 2500 VAC RoHS WEEE CB



EB-Therm 800 on vahvavirtalaite, minkä vuoksi se on asennettava voimassa olevien määräysten mukaisesti valtuutetun sähköasentajan toimesta tai valvonnassa.



# Innholdsfortegnelse

Garanti .....	48
Innholdet i pakken og tilbehør .....	49
Installering .....	50
Føler .....	51
Startmeny .....	52
Fire ulike driftsmoduser .....	53
Visningsmodus .....	54
Menyer og funksjoner .....	56
Tekniske spesifikasjoner .....	58

Takk for at du valgte Ebeco og EB-Therm 800, som vi håper du vil få glede av i mange år fremover.

Dette er en hurtigveiledning – du finner en mer utførlig beskrivelse i bruksanvisningen for EB-Therm 800 som er tilgjengelig på en rekke språk på [ebeco.com](http://ebeco.com). Den kan du laste ned direkte til smarttelefonen ved å skanne QR-koden.

Dette produktet omfattes av garantivilkårene og må installeres og håndteres i samsvar med bruksanvisningen. Det gjelder både den som skal installere termostaten, og den som skal bruke den.

Du er alltid velkommen til å kontakte Ebeco hvis det er noe du lurer på. Ring +46 31 707 75 50 eller send en e-postmelding til [support@ebeco.se](mailto:support@ebeco.se).





## Innholdet i pakken

1. Termostat E 85 816 10
2. Hurtigveiledning
3. Følerkabel 3 m E 85 816 71

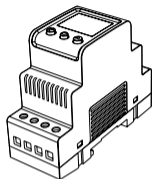

NO

---

## Tilbehør

1. Følerkabel, høytemperatur 3 m (for temperaturer over +75 °C) E 85 816 73
2. Følerkabel, lavtemperatur 3 m (for temperaturer under +75 °C) E 85 816 71
3. Kapslet føler IP 20 / 54 E 85 816 22
4. Takføler, fukt E 89 350 75

## Installing

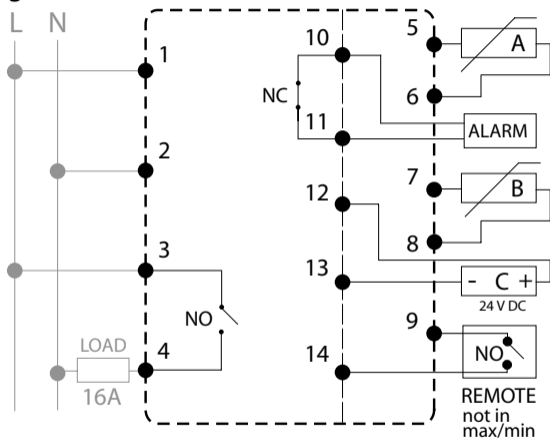

## Føler

Hvis EB-Therm 800 skal brukes som gulvvarmestasjon, kobler du til romføleren som A og gulvføleren som B. Hvis du legger et gulv som krever vern mot overoppheting, installerer du romføleren som A og overopphetingsvernet som B.

Gulvføleren skal monteres i et spirallør (E89 605 41) i gulvet. Rørenden skal tettes for å forenkle et eventuelt bytte av gulvføler.

Romføleren må plasseres slik at den ikke utsettes for direkte sollys eller trekk. Hvis romføleren monteres i en apparatboks, må denne tettes slik at lufttemperaturen ikke kan påvirkes av trekk.

For andre driftsmoduser og reguleringstyper kan temperaturføleren installeres som enten A, B eller A+B. I driftsmodusen Maks/min kan også fuktighetsføleren (E89 350 75) installeres som C. Du angir i **STARTMENYEN** hvor føleren er installert. For temperaturer over +75 °C anbefaler vi høytemperaturføleren (E85 816 73). Kun én høytemperaturføler kan tilkobles. Den skal alltid kobles til som B, terminal 7 og 8.

## Startmeny

Første gang du starter termostaten, må du stille inn en del nødvendige verdier i START-menyen, deretter kommer du direkte til termostatens visningsmodus.

### 1 **Språkinnstilling** LANGUAGE/SPRÅK

Du kan velge språk ved oppstart – fabrikkinnstillingen er engelsk.

### 2 **Dato og tid** DATO/TID

Du må stille inn dato og tid (klokkeslett) for at bestemte programfunksjoner skal fungere korrekt.

### 3 **Driftsmodus** DRIFTSMOD

Driftsmodusen kan bare angis i startmenyen og kan ikke endres.

### 4 **Avslutte startmenyen** EXIT

Når du vil lagre innstillingene og gå ut av startmenyen, velger du EXIT

## Fire ulike driftsmoduser

**Driftsmodusen Varme** brukes i boligmiljøer, på kontorer, i lagerlokaler og lignende. Med denne driftsmodusen kan du styre oppvarmingen i temperaturintervallet +5 til +45 °C.

**Driftsmodusen Kjøling** brukes i bolig- og kontormiljøer, i lagerlokaler og lignende, og brukes da som en romtermostat som styrer klimaanlegg eller andre kjølesystemer i temperaturintervallet +5 til +45 °C.

**Driftsmodusen Industri** brukes til temperaturstyring av industrielle prosesser. Styrer oppvarmingen i intervallene -15 til +75 °C og 0 til +170 °C eller begrenser intervallet til -10 °C og +15 °C hvis du vil bruke termostaten til frostvern.

**Driftsmodusen Maks/min** brukes særlig til å holde tak og markflater snø- og isfrie. EB-Therm 800 må suppleres med en kapslet føler E 85 816 22. Kan også suppleres med en fuktighetsføler eller reguleres med tidsur for å redusere energiforbruket. Temperaturintervall mellom +10 og -20 °C.

## Visningsmodus

- ▼ **OVERSIKT** En oversikt over termostatens innstillinger.
- **HOVEDMENY** Fra hovedmenyen har du tilgang til alle innstillinger.
- ▲ **INNKTID** Viser total og momentan (nåværende) innkoblingstid.
- ▼ 3 s **SNARVEI TIL TEMPERATURINNSTILLING** (børverdi).
- ▲ 3 s **SNARVEI TIL SPRÅKVALGMENYEN**
- 3 s **HVILEMOD** Termostaten er i hvilemodus og styrer ikke temperaturen, og skjermen er ikke aktivert, men alle innstillinger bevares i minnet. Merk at termostaten fortsatt er spenningsatt.

3 s – Hold knappen nede i 3 sekunder for å aktivere funksjonen

## Visningsmodus

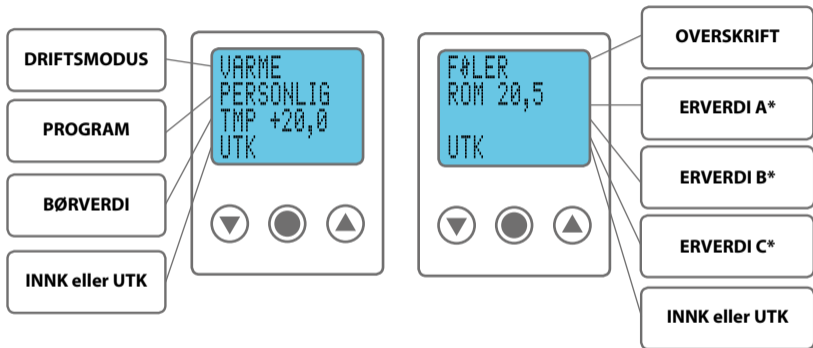

*\* ERVERDI A viser temperaturen ved føler A, ERVERDI B viser temperaturen ved føler B, og ERVERDI C viser om føleren registrerer fukt. Erverdi vises bare på følere som er installert og aktivert.*

## Menyer og funksjoner

Funksjonene til EB-Therm 800 er ordnet i et system av menyer og undermenyer. I **HOVEDMENYEN** er det alltid tre undermenyer, **TEMP**, **PROGRAM** og **SYSTEM**. Under disse er det så ytterligere menyvalg. Du får tilgang til menyene ved å trykke på  i visningsmodus.

HOVEDMENY	TEMP	PROGRAM	SYSTEM
	TEMP [V/K/I] INTERVALL [M] TMP.KDIFF [I] OH-VERN [V] ALARM [I] EXIT	MANUELT [V/K]    LAVTEMP [I] HJEMME [V/K]    HØYTEMP [I] KONTOR [V/K]    FROSTVERN [I] FERIE [V/K]    EXIT PERSONLIG [V/K] TIDSUR [M]	SPRÅK    LUFTING [V/K] DATO/TID    TILB.ST S/V TID    EXIT FØLER +VARME ADAPTIV [V/K]

V = Driftsmodus VARME, K = Driftsmodus KJØLING, I = Driftsmodus INDUSTRI,  
M = Driftsmodus MAKS/MIN



## Menynavigering

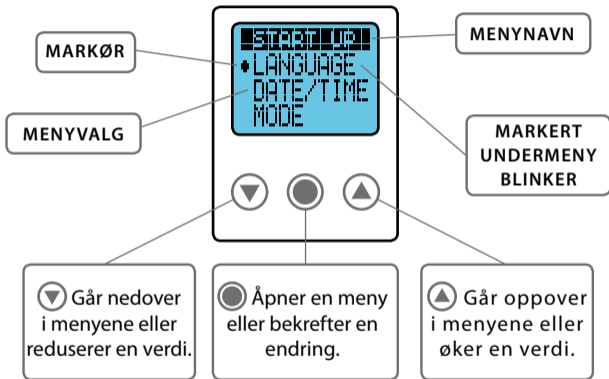

NO

## Tekniske spesifikasjoner

Spenning	230 VAC – 50 Hz
Temperaturområde	-15 °C til +170 °C
Bryterkapasitet	3600 W / 16 A /230 VAC
Effektforbruk	2,5 W
Tilkoblingskabel	maks. 2,5 mm <sup>2</sup>
Belastning	cos $\varphi$ = 1
Koblingsdifferanse	Stillbar +/-0,3 til 10,3 °C
Kapslingsklasse	IP20
Batterireserve	50 timer
Maks. lengde følerkabel	50 m, 2 x 1,5 mm <sup>2</sup>
Alarmrelé	2 A / 120 VAC normalt sluttet
Montering	Standard DIN-skinne EN 50022-35
Omgivelsestemperatur	-20 °C til +45 °C

## Testverdier for lav- og høytemperaturføler

10 °C	18,0 kΩ
15 °C	14,7 kΩ
20 °C	12,1 kΩ
25 °C	10,0 kΩ
30 °C	8,3 kΩ

70 °C	1392 Ω
90 °C	1591 Ω
110 °C	1805 Ω
130 °C	2023 Ω
150 °C	2211 Ω

SERTIFISERINGER: EMC / 2500 VAC

RoHS

WEEE

CB



EB-Therm 800 er et sterkstrømapparat, og den må derfor installeres av eller under tilsyn av godkjent elektroinstallatør i henhold til gjeldende forskrifter.



# Inhaltsverzeichnis

Garantie .....	62
Verpackungsinhalt & Zubehör .....	63
Installation .....	64
Sensoren .....	65
Startmenü .....	66
Vier verschiedene Einstellungen / Modi .....	67
Anzeigemodus .....	68
Menüs & Funktionen .....	70
Technische Daten .....	72

Wir beglückwünschen Sie zum Kauf von Ebeco und EB-Therm 800 und hoffen, dass Sie damit auf lange Zeit viel Freude haben werden.

Dies ist eine Kurzanleitung – Sie finden die ausführliche Beschreibung im EB-Therm 800 Handbuch, welches in mehreren Sprachen auf [ebeco.com](http://ebeco.com) verfügbar ist. Sie können Sie direkt auf Ihr Smartphone laden, indem Sie den QR-Code einscannen.

Dieses Produkt unterliegt der Produkthaftung und ist dem Handbuch entsprechend zu installieren und zu behandeln. Dies gilt sowohl für Personen, die die Installation vornehmen als auch für jene, die das Thermostat bedienen.

Bei eventuellen Fragen wenden Sie sich bitte jederzeit an Ebeco. Rufen Sie die Nummer +46 31 707 75 50 an oder senden Sie eine E-Mail an [support@ebeco.se](mailto:support@ebeco.se).



## Verpackungsinhalt

1. Thermostat E 85 816 10
2. Kurzanleitung
3. Sensorkabel 3m E 85 816 71

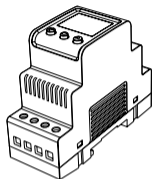

DE

---

## Zubehör

1. Sensorkabel, Hochtemperatur 3 m (für Temperaturen über +75°C) E 85 816 73
2. Sensorkabel, Niedrigtemperatur 3 m (für Temperaturen unter +75°C) E 85 816 71
3. Eingekapselter Sensor IP 20 / 54 E 85 816 22
4. Dachsensor, Feuchtigkeit E 89 350 75

## Installation

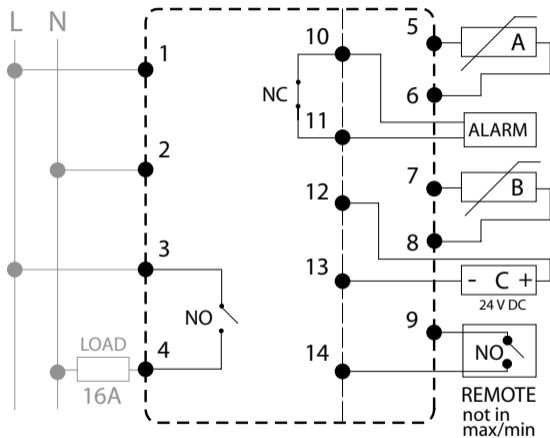



## Sensoren

Wenn das EB Therm 800 als Thermostat für die Fußbodenheizung benutzt werden soll, wird der Raumsensor als A angeschlossen und der Fußbodensensor als B. Fall Sie einen Fußboden installieren, der Überhitzungsschutz verlangt, schließen Sie den Raumsensor als A und der Überhitzungsschutz als B an.

Der Fußbodensensor wird in einem Spiralschlauch (E89 605 41) montiert, der im Fußboden verlegt wird. Das Schlauchende muss abgedichtet werden, um eventuell einen späteren Austausch zu vereinfachen.

Der Raumsensor ist so zu platzieren, dass er weder direkter Sonneneinstrahlung noch Zugluft ausgesetzt wird. Wird der Raumsensor in einem Gerätekasten montiert, muss dieser abgedichtet werden, damit die Lufttemperatur nicht von Zugluft beeinträchtigt wird.

Bei anderen Betriebsstellungen und Steuerungen kann der Temperatursensor entweder als A, B oder A+B installiert werden. Für die Betriebsstellung max/min kann als Sensor C auch ein Feuchtigkeitssensor (E 75 350 75) installiert werden. Sie geben im **STARTMENÜ** an, wo der Sensor installiert ist. Für Temperaturen über +75°C empfehlen wir den Hochtemperatursensor (E85 816 73). Es kann nur ein Hochtemperatursensor angeschlossen werden. Dieser wird immer als B angeschlossen (Klemmen 7 und 8).

## Startmenü

Beim erstmaligen Start des Thermostats stellt man eine Reihe notwendiger Werte im START-Menü ein und gelangt danach direkt in den Anzeigemodus des Thermostats.

### 1 **Spracheinstellung** LANGUAGE/SPRACHE

Sie können bei der Inbetriebnahme die Sprache wählen - Werkeinstellungen sind in Englisch.

### 2 **Datum & Uhrzeit** DATUM/ZEIT

Damit bestimmte Programmfunktionen korrekt ablaufen können, müssen Datum und Uhrzeit eingestellt werden.

### 3 **Einstellung** EINSTELLUNG

Die Einstellung kann nur im Startmenü angegeben werden und ist nicht änderbar.

### 4 **Beenden Sie das Startmenü mit** EXIT

Zum Speichern der Einstellungen und zum Verlassen des Menüs wählen Sie EXIT

## Vier verschiedene Einstellungen / Modi

**Die Einstellung Heizung** kommt zum Einsatz in Wohnbereichen, Büros, Lagern und ähnlichen Lokalen. Mit dieser Einstellung können Sie die Heizung für einen Temperaturbereich zwischen  $+5^{\circ}\text{C}$  und  $+45^{\circ}\text{C}$  einstellen.

**Die Einstellung Kühlung** kommt in Wohnbereichen, Büros, Lagern und ähnlichen Lokalen als Raumthermostat zum Einsatz, das die Klimaanlage oder eine andere Kühlung im Temperaturbereich zwischen  $+5^{\circ}\text{C}$  und  $+45^{\circ}\text{C}$  steuert.

**Die Einstellung Industrie** wird zur Temperatursteuerung industrieller Prozesse verwendet. Sie steuert die Heizung im Intervall  $-15^{\circ}\text{C}$  bis  $+75^{\circ}\text{C}$  und  $0^{\circ}\text{C}$  bis  $+170^{\circ}\text{C}$ , oder beschränkt als Frostschutzfunktion das Intervall  $-10^{\circ}\text{C}$  bis  $+15^{\circ}\text{C}$ .

**Die Einstellung MAX/MIN** wird vor allem benutzt, um Flächen auf Dächern und Bodenflächen schnee- und eisfrei zu halten. EB-Therm 800 ist mit einem eingekapselten Sensor E 85 816 22 zu komplettieren. Für geringeren Energieverbrauch ist auch eine Komplettierung mit einem Feuchtigkeitssensor oder einer Timer-Steuerung möglich. Temperaturbereich zwischen  $+10^{\circ}\text{C}$  und  $-20^{\circ}\text{C}$ .

## Anzeigemodus

- ▼ ÜBERSICHT Ein Überblick über die Einstellungen des Thermostats.
- HAUPTMENÜ Aus dem Hauptmenü erreichen Sie alle Einstellungen.
- ▲ BETR.STD. Zeigt die gesamten und die momentanen Betriebsstunden an.
- ▼ 3 s DIREKT ZUR TEMPERATUREINSTELLUNG (Sollwert).
- ▲ 3 s DIREKT ZUR SPRACHAUSWAHL
- 3 s RUHELAGE Das Thermostat befindet sich in Ruhelage, es erfolgt keine Temperaturregelung und der Bildschirm ist nicht aktiv, aber alle Einstellungen bleiben im Speicher erhalten. Beachten Sie, dass das Thermostat immer noch unter Spannung steht.

3 s - Halten Sie die Taste drei Sekunden lang gedrückt, um die Funktion zu aktivieren.

## Anzeigemodus

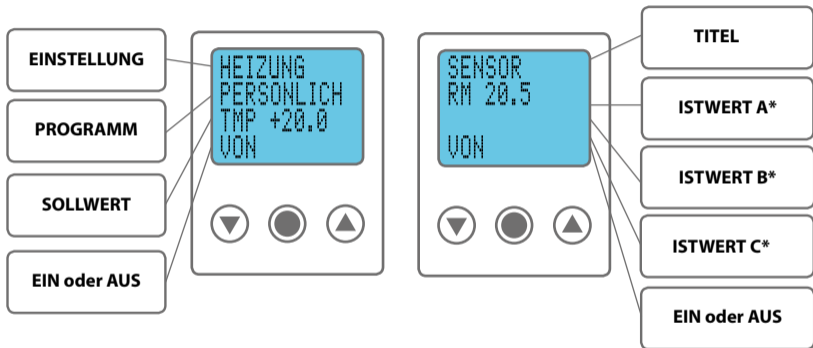

*\* ISTWERT A zeigt die Temperatur am Sensor A und ISTWERT B zeigt die Temperatur am Sensor B. ISTWERT C zeigt an, ob der Sensor C Feuchtigkeit erkannt hat. Der Istwert wird nur an Sensoren angezeigt, die installiert und aktiviert sind.*

## Menüs & Funktionen

Die Funktionen im EB Therm 800 sind in ein System aus Menüs und Untermenüs eingeordnet. Im **HAUPTMENÜ** gibt es immer drei Untermenüs **TEMP**, **PROGRAMM** und **SYSTEM**. Darunter befindet sich jeweils eine weitere Menüwahl. Die Menüs erreichen Sie durch Drücken von  im Anzeigemodus.

HAUPTMENÜ	TEMP	PROGRAMM	SYSTEM
	TEMP. [H/K/I] INTERVALL [M] TEMP HYS [I] ÜH-SCHUTZ [H] ALARM [I] EXIT	MANUELL [H/K]    NIEDERTEMP [I] ZUHAUSE [H/K]    HOCHTEMP. [I] BÜRO [H/K]        FROSTSCH. [I] URLAUB [H/K]      EXIT PERSÖNLICH [H/K] SCHALTUHR [M]	SPRACHE            VENT. [H/K] DATUM/ZEIT        RESET S/W-ZEIT            EXIT SENSOR +HEIZUNG ANPASSEN [H/K]

H = Einstellung HEIZUNG, K = Einstellung KÜHLUNG, I = Einstellung INDUSTRIE,  
M = Einstellung MAX/MIN

# Menü-Navigation

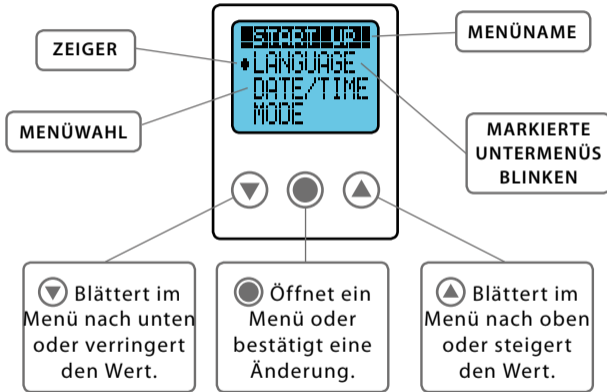

## Technische Daten

Spannung	230 VAC – 50 Hz
Temperaturbereich	-15°C bis +170°C
Abschaltvermögen	3600 W/16 A/230 VAC
Leistungsverbrauch	2,5 W
Anschlusskabel	max. 2,5 mm <sup>2</sup>
Induktive Last	cos $\varphi$ = 1
Schaltdifferenz	stellbar +/- 0,3 bis 10,3°C
Schutzart	IP 20
Gangreserve	50 Stunden
Max. Länge Sensorkabel	50 m, 2x1,5 mm <sup>2</sup>
Alarmrelais	2 A/120 VAC Normal geschlossen (NC)
Montage	Standard DIN-Schiene EN 50022-35
Umgebungstemperatur	-20°C bis +45°C



## Testwerte für Niedrig- bzw. Hochtemperatursensoren

10°C	18,0 kΩ
15°C	14,7 kΩ
20°C	12,1 kΩ
25°C	10,0 kΩ
30°C	8,3 kΩ

70°C	1392 Ω
90°C	1591 Ω
110°C	1805 Ω
130°C	2023 Ω
150°C	2211 Ω

DE

ZERTIFIKATE: EMC/2500 VAC RoHS WEEE CB



EB-Therm 800 ist ein Starkstromgerät und muss daher nach geltenden Vorschriften installiert und von einer zertifizierten Elektrofachkraft begutachtet werden.



# Содержание

Гарантия .....	76
Упаковка / Аксессуары .....	77
Установка .....	78
Сенсор .....	79
Меню ПУСК (Start Menu) .....	80
Четыре операционных режима .....	81
Режим Дисплея .....	82
Разделы меню и функции .....	84
Технические данные .....	86

Благодарим за выбор Ebeco EB-Therm 800. Надеемся, что Вы будете с удовольствием использовать нашу продукцию долгие годы.

Перед Вами краткая инструкция к термостату. Полную версию на разных языках Вы можете найти на нашем сайте [ebeco.com](http://ebeco.com). Вы также можете загрузить полную инструкцию на Ваш смартфон, отсканировав QR код.

Данный продукт подлежит сервисному обслуживанию согласно условиям гарантии. Установка и использование термостата должны осуществляться в соответствии с данной инструкцией. Требования инструкции необходимо соблюдать как в процессе монтажа, так и в процессе использования продукции.

Если у Вас возникнут какие-либо вопросы, Вам всегда рады помочь в компании Ebeco. Вы можете позвонить по телефону +46 31 707 75 50 или отправить электронное письмо на адрес [support@ebeco.se](mailto:support@ebeco.se).



## Упаковка

1. Термостат E 85 816 10
2. Краткое руководство
3. Сенсорный кабель 3 м E85 816 71

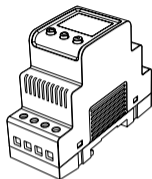

РУС

---

## Аксессуары

1. Сенсорный кабель, высокая температура, 3 м (температура выше +75°C) E 85 816 73
2. Сенсорный кабель, низкая температура, 3 м (температура ниже +75°C) E 85 816 71
3. Сенсор IP 20/54 E 85 816 22
4. Датчик влажности для кровли E 89 350 75

## Установка

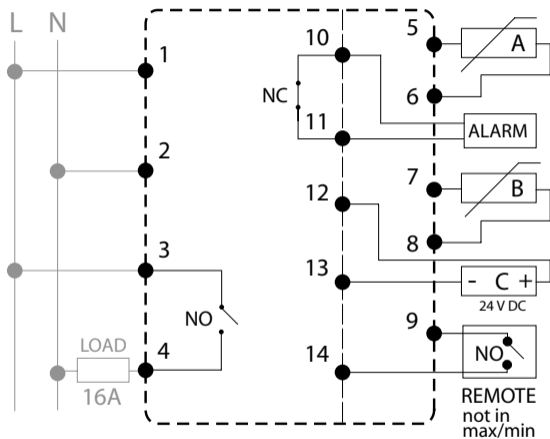

## Сенсор

Если EV Therm 800 используется как термостат для обогрева пола, комнатный (температурный) сенсор вставляется в разъем А, датчик пола - в В. Если напольное покрытие требует защиты от перегрева, то комнатный датчик подключается в разъем А, защита от перегрева - в В.

Сенсор пола должен быть установлен в гофрошланг / гофротрубку (E 89 605 41) под покрытие пола. Для обеспечения удобной замены датчика, концы гофротрубки должны быть герметично закрыты.

Сенсор температуры комнаты должен быть расположен таким образом, чтобы исключить прямое воздействие солнечных лучей или сквозняков. Если сенсор температуры комнаты встроен в монтажную коробку, входящие трубы должны быть загерметизированы таким образом, чтобы температура воздуха не изменялась под воздействием сквозняков.

Для прочих операционных режимов сенсор может быть установлен как А, В, или как А+В. Для операционного режима "макс. / мин." также можно установить датчик влажности как С. Введите информацию о месте установки сенсора в **Меню ПУСК (Start Menu)**. Для температур свыше +75 °С мы рекомендуем датчик для высоких температур (E 85 816 73). Только один датчик для высоких температур может быть установлен. Такой датчик всегда подключается как В к клеммам 7 и 8.

## Меню ПУСК (Start Menu)

При первом запуске термостата необходимо выставить ряд критических значений в меню ПУСК, после чего активируется режим дисплея.

### 1 Языковые настройки ЯЗЫК/LANGUAGE

В меню ПУСК Вы можете выбрать язык. По умолчанию установлен английский язык.

### 2 Дата и время ДАТА И ВРЕМЯ/DATE & TIME

Выставьте значения даты и времени, чтобы обеспечить корректную работу некоторых функций термостата.

### 3 Режим ОПЕРАЦИОННЫЙ РЕЖИМ

Операционный режим может быть выбран только в меню ПУСК и не может быть изменен.

### 4 Закрывать меню ПУСК ВЫХОД/EXIT

Чтобы сохранить установки и выйти из меню ПУСК, выберите раздел **ВЫХОД (EXIT)**



## Четыре операционных режима







**Режим ОБОГРЕВ** применяется в жилых помещениях, офисах, складах и т.д. Этот режим позволяет регулировать температуру обогрева в интервале от +5 °С до +45 °С.

**Режим ОХЛАЖДЕНИЕ** применяется в жилых помещениях, офисах, складах и т.д. В этом режиме термостат функционирует как комнатный и позволяет управлять кондиционированием или другими системами охлаждения в температурных интервалах от +5 °С до +45 °С.

**Режим ПРОМЫШЛЕННЫЙ** применяется для управления температурой на промышленных производствах.. Позволяет контролировать обогрев в интервалах от -15 °С до +75 °С и от 0 °С до +170 °С, а также ограничивать интервал от -10 °С до +15 °С для обеспечения защиты от промерзания.

**Режим МАКС/МИН** в основном применяется для предотвращения образования снежного и ледяного покрова на крышах или ограниченных площадях на земле. В комплект EB-Therm 800 должен входить сенсор E 85 816 22. Дополнительно поставляется датчик влажности или таймер для экономии электроэнергии. Температура контролируется в интервалах от +10 °С до -20 °С.

## Режим Дисплея

-  **ОБЗОР** Обзор настроек термостата.
-  **ГЛАВНОЕ МЕНЮ** Вы можете получить доступ ко всем настройкам из главного меню.
-  **ОПЕРАЦИОННОЕ ВРЕМЯ** Отражает общее и мгновенное / кратковременное операционное время.
-  **3s БЫСТРЫЙ ДОСТУП К НАСТРОЙКАМ ТЕМПЕРАТУРЫ** (заданное значение).
-  **3s БЫСТРЫЙ ДОСТУП К ЯЗЫКОВЫМ НАСТРОЙКАМ**
-  **3s РЕЖИМ ОЖИДАНИЯ** Термостат находится в режиме ожидания, не регулирует температуру и экран не активен, но все настройки и установки сохранены в памяти устройства. Обратите внимание, что термостат остается подключенным к сети.

3s - Нажимайте и удерживайте кнопку 3 секунды, чтобы активировать функцию.

## Режим Дисплея

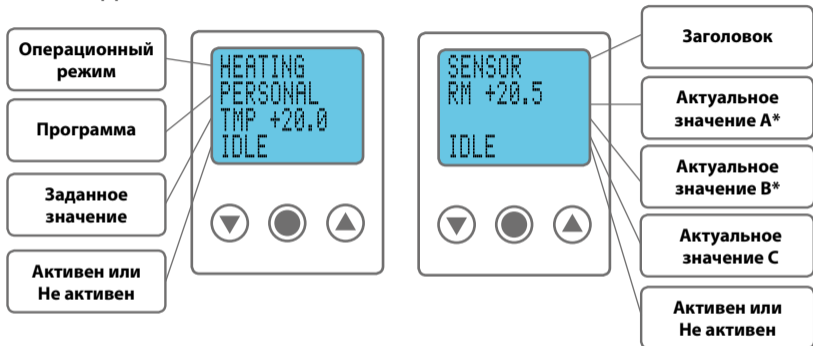

РУС

\* Актуальное значение A отражает температуру на сенсоре A актуальное значение B отображает температуру на сенсоре B. Актуальное значение C сигнализирует об обнаружении влаги сенсором. Значение отображается только для установленных и активированных сенсоров.

## Разделы меню и функции

Все функции термостата EB-Therm 800 отражены в системе меню и подразделов. В **ГЛАВНОМ МЕНЮ** имеется три подраздела: **ТЕМПЕРАТУРА (TEMP)**, **ПРОГРАММА (PROGRAM)** и **СИСТЕМА (SYSTEM)**. Выбрав подраздел, Вы попадете в его меню. Вы можете получить доступ к меню путем однократного нажатия кнопки  в режиме дисплея.

ГЛАВНОЕ МЕНЮ	ТЕМПЕРАТУРА (TEMP)	ПРОГРАММА (PROGRAM)	СИСТЕМА (SYSTEM)
	Температура (V/K/I) Интервал (M) Гистерезис (I) Защита (V) Сигнал тревоги (I) Выход	Ручная настройка (V/K) Дом (V/K) Офис (V/K) Отпуск(V/K) Личные настройки (V/K) Таймер (M) Низкие температуры (I) Высокие температуры (I) Защита от замерзания (I) Выход	Язык Дата/время Зимнее/летнее время Сенсор +Тепло Функция адаптации (v/k) Вентиляция [v/k] Сброс Выход

V = ОБОГРЕВ, K = ОХЛАЖДЕНИЕ, I = ПРОМЫШЛЕННЫЙ РЕЖИМ, M = МАКС/МИН

## Навигация по Меню

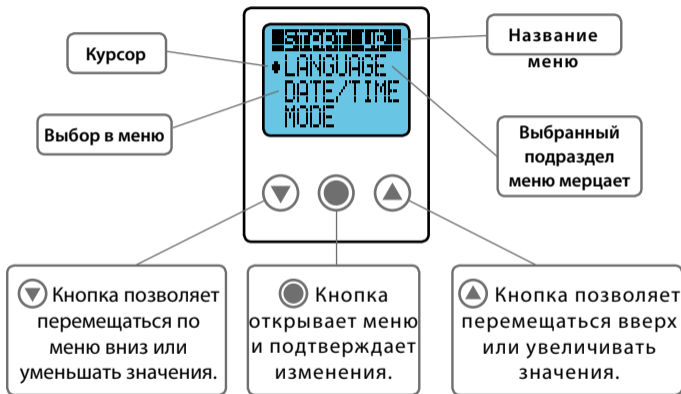

## Технические данные

Напряжение	230 В AC - 50 Гц
Диапазон температур	от -15°C до +170°C
Разрывная мощность	3600 Вт / 16 А / 230 В AC
Потребляемая мощность	2,5 Вт
Соединительный кабель	макс 2,5 мм <sup>2</sup>
Нагрузка	cos φ = 1
Гистерезис	+/- 0,3 till 10,3°C
Класс защиты	IP 20
Резервное питание	50 часов
Максимальная длина кабеля сенсора	50м, 2 x 1,5 мм <sup>2</sup>
Аварийное реле замкнутый	2 А / 120 В AC Нормально
Стандарт установки	DIN-рейка, EN 50022-35
Температура окружающей среды	-20°C till +45°C

## Тестовые значения для сенсоров высокой и низкой температуры

10°C	18,0 kΩ
15°C	14,7 kΩ
20°C	12,1 kΩ
25°C	10,0 kΩ
30°C	8,3 kΩ

70°C	1392 Ω
90°C	1591 Ω
110°C	1805 Ω
130°C	2023 Ω
150°C	2211 Ω

РУС

СЕРТИФИКАЦИЯ: EMC/2500 VAC RoHS WEEE CB



Термостат EB-Therm 800 – устройство высокого напряжения. Оно должно быть установлено в соответствии с требованиями безопасности и под надзором квалифицированного электрика.

**EBECO AB**

Lärjeågatan 11  
SE-415 25 Göteborg, SWEDEN

Phone +46 31 707 75 50

Fax +46 31 707 75 60

[ebeco.com](http://ebeco.com)

[info@ebeco.se](mailto:info@ebeco.se)